

## DUAL ALARM CD CLOCK RADIO CD-CLR2J取扱説明書

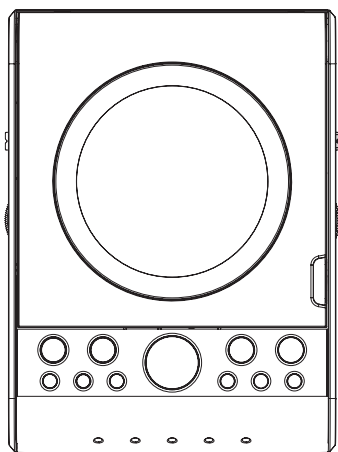

この度は弊社製品をお買い上げいただきありがとうございます。  
ご使用前にこの取扱説明書をよくお読み下さい。お読みになった後はいつでもご覧になれるように必ず保存して下さい。

### 【警告】

火災事故や感電を避けるために、本製品のプラグには延長コード等をご使用にはなりません。感電や漏電の事故を防止するためコンセントはしっかり差しこんでください。雨や湿気にさらさないで下さい。

### 【安全上のご注意】

1. 使用前に取扱説明書をよくお読みください。
2. 本書はお読みになった後も大切に保管してください。
3. 取扱説明書に従い全ての警告内容を守ってご使用ください。
4. 本機の上や横に花瓶、植木鉢、コップ、化粧品、薬品や液体類の入った容器や小さな金属物を置かないでください。誤って内部に入った場合火災や感電の原因となります。その場合は即時コンセントからACプラグを抜いて販売店にご連絡ください。
5. 思わぬ事故に備え、本機の使用中はACプラグを容易に抜き差しできるような接続をしてください。
6. 十分な通気を確保するため本機を他機器や壁面などから5cm以上離して設置してください。
7. 本機使用中に本体背面の通気口を布やテールクロスなどでふさがないようにください。
8. 思わぬ事故につながりますので本機をロウソクやストーブの近くなど高温になる場所に設置しないでください。
9. 使用済みの乾電池は自治体の案内に従って適切な廃棄処理をしてください。
10. 本製品を不安定な場所へ設置しないでください。製品が落下すると怪我の原因になり、製品も破損をする恐れがあります。
11. 電源コードを踏んだりプラグではさんだりしないでください。
12. 付属品、若しくは指定のアクセサリをお使いください。
13. 長時間使わない時や雷が発生している時などは電源プラグをコンセントから抜いて下さい。
14. 本製品は本体に表示されている日本国内仕様の電源タイプでのみ正常に動作します。
15. 結露したまま使用すると故障の原因になります。寒暖の差が激しいところへ本製品を移動したときは直ぐにはプラグをコンセントへ挿さず1時間ほど置いてからご使用ください。
16. バッテリーを直射日光や炎など過度の熱にさらさないでください。
17. 本製品の安全規格、電源規格は本体底面のラベル表示をご覧ください。



ご注意：この製品は通常の日本国内向け家庭用電源に合わせて設計されています。それ以外の電源を使用され、製品が故障した場合は保証の対象にはなりません。

CLASS1 レーザー製品



### 【まずはじめに】

電源コードをコンセントにつなぎましょう。

#### 【各部の名称と機能】

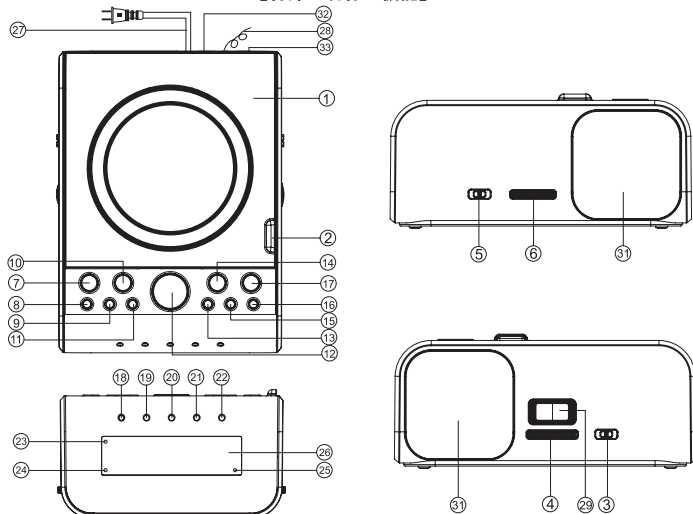

- |   |  |
|---|--|
| <ol style="list-style-type: none"> <li>1. CD収納部</li> <li>2. CDドア</li> <li>3. バンドノブ (AM/FM/FMステレオ)</li> <li>4. チューニングダイヤル</li> <li>5. ファンクションノブ (プザー/CD/ラジオ)</li> <li>6. ボリュームダイヤル</li> <li>7. 再生/一時停止ボタン</li> <li>8. 再生モードボタン</li> <li>9. 分/スキップ/サーチボタン</li> <li>10. 停止/時刻合せボタン</li> <li>11. 時/スキップ/サーチボタン</li> <li>12. スヌーズボタン</li> <li>13. プログラムボタン</li> <li>14. スリープボタン</li> <li>15. アラーム1ボタン</li> <li>16. アラーム2ボタン</li> <li>17. オン/オフボタン</li> </ol> | <ol style="list-style-type: none"> <li>18. プログラムインジケーター</li> <li>19. リピートインジケーター</li> <li>20. ランダムインジケーター</li> <li>21. オン/オフインジケーター</li> <li>22. FMステレオインジケーター</li> <li>23. 午後インジケーター</li> <li>24. アラーム1インジケーター</li> <li>25. アラーム2インジケーター</li> <li>26. LED時計表示部</li> <li>27. AC電源コード</li> <li>28. FMワイヤーアンテナ</li> <li>29. チューニング表示部</li> <li>30. クロックバックアップ用電池収納部</li> <li>31. スピーカー</li> <li>32. 外部入力ジャック</li> <li>33. ヘッドホンジャック</li> </ol> |
|---|--|

【電源について】  
本製品は日本国内の電圧 (AC100V) で正常に動作します。単3電池×2本 (別売) はクロックバックアップ用です。

### 【CDを聴いてみましょう】

■通常再生の操作 使うボタン:



- ① CDドアを開け、CDをセットします。
- ② 本体側面のファンクションノブを「CD」に合わせます。
- ③ 「オン/オフ」ボタンを押し電源を入れます。
- ④ 画面にCDの総曲数が表示されたら再生ボタン
- ⑤ 「ボリューム」ダイヤルでお好みの音量に合わせてください。
- ⑥ 「■/時刻合せ」ボタンで停止します。
- ⑦ 再度「オン/オフ」ボタンを押すと電源が切れます。

### 【その他のCD操作】

次の曲へスキップ: ▶▶ を押します / 前の曲へスキップ: ◀◀ を押します  
早送り: ▶▶ を長押し / 巻戻し: ◀◀ を長押し

### 【CDの便利機能】

【リピート (繰り返し) 再生、ランダム (自動選曲) 再生の操作】

使うボタン: 再生モード



「再生モード」ボタンを1回押すと画面上の「リピート」マークが点滅し、押した時の曲を繰り返し再生します。

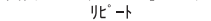

「再生モード」ボタンを2回押すと「リピート」マークが点灯し、CD全曲を繰り返し再生します。

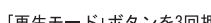

「再生モード」ボタンを3回押すと「ランダム」マークが点灯しランダムに再生します。

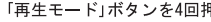

「再生モード」ボタンを4回押すと「ランダム」マークが消え、通常再生に戻ります。

### 【プログラム (曲順指定) 再生の操作】

使うボタン:

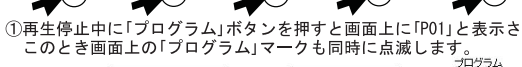

①再生停止中に「プログラム」ボタンを押すと画面上に「P01」と表示され「00」と表示されます。このとき画面上の「プログラム」マークも同時に点滅します。

②お好みの曲を◀◀ か ▶▶ で選んで「プログラム」ボタンを押すと1曲目が確定します。

③2曲目を選ぶときは「P02」が表示されますので、「00」に表示が変わったときに曲を選んで「プログラム」ボタンを押すと確定します。

④上記の操作を繰り返すことで最大20曲まで記憶できます。

⑤すべてのプログラムが終わったら再生ボタンを押すとプログラム再生ができます。

通常の再生に戻すには「■/時刻合せ」ボタンを押します。

再びプログラム再生をするには、通常再生を停止し「プログラム」ボタンを押して再生します。

CDを取り出さず、電源をオフにする (スリープタイマー含む) とプログラムは消去されます。

### 【クロックバックアップ用の電池を入れましょう】

・単3電池2本 (別売) を使用します ※アルカリ乾電池推奨

- ① 本体裏面の電池カバーをはずします。
- ② 「+」「-」の方向を確認して正しくセットしてください。
- ※ 停電などの際、時刻設定を保持してくれます。なおAC電源が供給されていないとき計時は表示されません。

ご注意：最適な機能のために6ヶ月を目安に電池を交換して下さい

### 【時刻を合わせましょう】



- ① 「■/時刻合せ」ボタンを押し時刻表示を点滅させます。
- ② 時刻表示を点滅させたまま「時」ボタン、「分」ボタンを押して時刻を合わせます。
- ③ 「■/時刻合せ」ボタンを押し時刻を決定します。

※24時間表示と12時間表示の切り替えもできます。  
・24時間表示にするには「■/時刻合せ」ボタンを2秒間長押し。画面上に「24H」と表示後設定されます。



・12時間表示へ戻すにはもう一度「■/時刻合せ」ボタンを2秒間長押しすると「12H」と表示後設定されます。

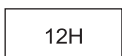

◎午後になると画面横の午後表示が点灯します

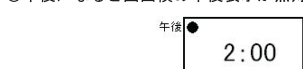

### 【ラジオを聴いてみましょう】

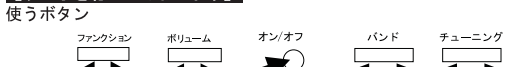

- ① ファンクションノブを「ラジオ」に合わせます。
  - ② 「バンド」ノブをAM・FM・FMステレオから選びます。
  - ③ 「オン/オフ」ボタンを押し電源を入れます。
  - ④ 「ボリューム」ダイヤルでお好みの音量に合わせてください。
  - ⑤ 「チューニング」ダイヤルで選局します。FMで感度が悪いときはワイヤーアンテナを伸ばして感度の良いところを探してください。AMは本体の設置場所や向きによって感度が変わります。
  - ⑥ 再度「オン/オフ」ボタンを押すと電源が切れます。
- ※FM局をステレオで受信したときは画面上の「FMステレオ」マークが点灯します。ステレオ受信感度が悪い場合、バンドノブを「FM」に合わせてお聴き下さい。



### 【アラームを設定しましょう】

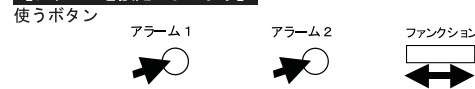

- 「アラーム1」ボタンと「アラーム2」ボタンで2件のアラームを設定することができます。
- ① アラームで鳴らしたい音源を「ファンクション」ノブで「ラジオ」「CD」「プザー」から選びます。
  - ② 「アラーム1」か「アラーム2」ボタンを押しします。
  - ③ 画面の時刻が減したら、時刻合わせと同じ方法で時刻を設定します。
  - ④ 先ほど選択した「アラーム1」か「アラーム2」ボタンをもう一度押すと完了です。
  - ⑤ 画面横の「アラーム1」「アラーム2」マークが表示されているとき設定時刻になるとアラームが鳴ります。



### 【アラームの解除】

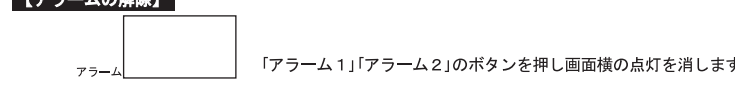

### 【アラームを止める】

使うボタン オン/オフ  
「オン/オフ」ボタンで停止します。※停止操作がなくても60分間で停止します。

### 【スヌーズ (アラームの一時停止)】

使うボタン スヌーズ  
「スヌーズ」機能とは、アラームを一時的に停止させて6分後に再度鳴らすことができる機能です。スヌーズ機能を解除し完全に停止するには「オン/オフ」ボタンを押します。

※ラジオ音源を選択する場合は予め【ラジオを聴いてみましょう】の手順で選局をしておくください。

・CD音源を選択した場合、読み込み済みのCDがセットされている場合は自動的にプザー (電子音) が鳴ります。

### 【スリープタイマー】

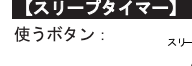

スリープ機能とは、ラジオやCDを再生中に、「90」「60」「30」「15」分後に停止させることができる機能です。CD (ラジオ) を聴きながら眠りたいときに便利です。なおスリープ再生中の音量でアラームも再生されます。

「スリープ」ボタンを押して画面に表示された時間で停止します。時間を変えるには繰り返し押しします。

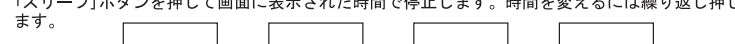

### 【CD-R/RWディスクについての注意】

CD-R/RWの再生能力はメディアの品質やライティング環境 (書き込み速度やアプリケーションソフト) などによって異なります。CD-R/RWには標準化された形式の定義がありませんので再生と動作は保障されないことをご承知ください。

### 【コンパクトディスク (CD) に関してのご注意】

CDの読み取り面が汚れている場合、読み込みエラーの原因になり正常に再生できないことが有ります。汚れが有る場合は再生をする前に綺麗な柔らかい布でディスクの中心から外に向かって直線的に拭いてください。また、ゆがみの原因になるため炎天下の車内など高温多湿になるところにディスクを保管しないでください。

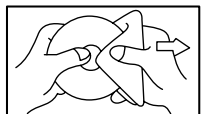

### 【製品仕様】

電源部 : AC100V ~ 50-60Hz  
クロックバックアップバッテリー : 3V 単3電池X2本 (別売)  
CD部 : レスポンスカーブ (±3dB) 100Hz ~ 16KHz  
レーザー : 入力=790nm Pmax=0.4mW  
ラジオ : FM 76~108MHz / AM 530~1600KHz  
チューナー : FM : ≤10μV at S/N=30dB / AM : ≤2.5mV/m at S/N=20dB

### 【付属品】

CL-CLR2J・・・かんたんマニュアルシート3種 / 取扱説明書兼保証書1枚  
CL-CLR2JG・・・かんたんマニュアルシート3種 / ステレオイヤホン1本 / ステレオラインケーブル1本 / 取扱説明書兼保証書1枚

### 【設置とメンテナンス】

清掃の際は水に濡らさないようにしてください。また溶剤や合成洗剤などは決して使わないで下さい。直射日光や、高温、湿気が多い所、埃の多い所は避けてお使い下さい。熱を発する器具、蛍光灯やモーターなど音の出る電気製品から離して設置してください。

### 【重要】

この製品は近くにあるラジオやテレビなどのチューナーに干渉を引き起こす可能性が有ります。使用しないときは本製品を停止するか影響を受ける機器から離して設置をしてください。

### CDクロックラジオ保証書

品名	デュアルアラームCDクロックラジオ	
型名	CD-CLR2J	製造番号
お客様	お名前	様
	電話番号	( )
	ご住所	
お買い上げ日	年 月 日	
保証期間	お買い上げ日から1年間	
取扱販売店・住所・電話番号		

【お客様相談窓口】：株式会社コスモテック  
〒194-0021 東京都町田市巾町1-15-11 四合一町田ビル3F  
TEL:050-3537-8730 FAX:042-732-0763  
(電話受付時間:AM10:00~PM6:00 土・日・祝日・その他会社指定休日以外)  
【輸入元・販売元】：株式会社コスモテック  
〒194-0021 東京都町田市巾町1-15-11 四合一町田ビル3F  
TEL:042-732-0762 FAX:042-732-0763

【補償規定】  
●本書は、記載内容の範囲で無料修理をさせていただくことをお約束するものです  
●保障期間中に故障が発生した場合は、お買い上げの販売店に修理をご依頼のうえ本書をご提示下さい  
●お買い上げ年月日、販売店名などの記載がない場合は無効となります。記載のない場合はお買い上げの販売店にお申し出下さい。ご転居されたりご贈答品でお買い上げ販売店にご依頼ができない場合は上記「お客様相談窓口」までお問い合わせ下さい  
●本書は再発行いたしませんので紛失しないよう大切に保管して下さい。

【修理規定】  
1. 取扱説明書、本体セットの注意ラベルなどの記載内容に沿った正しいご使用方法のもとで保証期間内に故障した場合に無償修理をさせていただきます。  
2. 保証期間内であっても、次の場合には有償修理とさせていただきます。  
イ. 本書のご提示のない場合  
ロ. 本書にお買い上げの年月日、お客様名、販売店名の記入がない場合。また字句が書き換えられた場合  
ハ. 使用上の誤り、または不当な修理や改造による故障や損傷  
ニ. お買い上げ後に落とされた場合などによる故障や損傷  
ホ. 火災・地震・水害・落雷・その他天災地変・公害や異常電圧による故障や損傷  
ヘ. 故障の原因が本機以外にある場合で改善を要するとき  
3. 本書は日本国内においてのみ有効です

★この保証書は本書に明示した期間、条件のもとにおいて無料修理をお約束するものです。したがってこの保証書によってお客様の法律上の権利を制限するものではありませんので、保証期間経過後の修理などについてご不明の場合は、お買い上げの販売店またはお客様相談窓口までご相談ください。

★保証期間経過後の修理、補修用性能部品の保有期間については消費者保護法の補償基準に準じます。

★修理メモ
